



КОНДИЦИОНЕР МИДЕА - ОТЛИЧНАЯ ИДЕЯ!

ИНСТРУКЦИЯ ДЛЯ ПОЛЬЗОВАТЕЛЯ

КОНДИЦИОНЕР ВОЗДУХА

(ИНВЕРТОРНЫЙ кондиционер СПЛИТ - типа, с озоносберегающим хладагентом R410a)

«11M» DC-Inverter Series

MS11M - 09HRDN1
MS11M - 12HRDN1
MS11M - 18HRDN1
MS11M - 24HRDN1



WWW.MIDEA.COM.UA

СОДЕРЖАНИЕ

КРАТКАЯ ХАРАКТЕРИСТИКА ПРОИЗВОДИТЕЛЯ	3
НЕКОТОРЫЕ РЕЖИМЫ РАБОТЫ КОНДИЦИОНЕРА	4
ОСОБЕННОСТИ МОДЕЛЕЙ MS11M 09-24 HRDN1	4
ТЕХНИЧЕСКОЕ ОБСЛУЖИВАНИЕ И РЕМОНТ	5-6
ВНУТРЕННИЙ БЛОК И ПАНЕЛЬ ИНДИКАТОРОВ	7
НАЗВАНИЕ И ФУНКЦИИ КОМПОНЕНТОВ	8
ФУНКЦИИ КОНДИЦИОНЕРА	9
РЕКОМЕНДАЦИИ ПО УСТАНОВКЕ	10
ДИСТАНЦИОННОЕ УПРАВЛЕНИЕ И ЕГО ФУНКЦИИ	11-12
РЕЖИМЫ РАБОТЫ КОНДИЦИОНЕРА	13-14
ФУНКЦИИ ИНДИКАТОРОВ НА ПУЛЬТЕ ДУ	15
ЗАМЕНА БАТАРЕЙ ПУЛЬТА ДУ	16
ПРОГРАММИРОВАНИЕ РАБОТЫ ПО ТАЙМЕРАМ	17
РЕГУЛИРОВАНИЕ НАПРАВЛЕНИЯ ВОЗДУШНОГО ПОТОКА	19
ДИАГНОСТИКА ПРОСТЫХ НЕИСПРАВНОСТЕЙ	20
ВАЖНЫЕ СОВЕТЫ	21-22
СПЕЦИФИКАЦИИ	23
ПРИНЦИП РАБОТЫ И ПРЕИМУЩЕСТВА ИНВЕРТОРНОГО КОНДИЦИОНЕРА	24

КРАТКАЯ ХАРАКТЕРИСТИКА

СПАСИБО ВАМ ЗА ВЫБОР КОНДИЦИОНЕРА МИДЕА! Надеемся, что пользуясь этим кондиционером Вы привнесете в свой дом и работу дополнительный комфорт и удобство!

Последние годы производственный холдинг Midea Group демонстрирует динамичный стабильный рост и более плотный охват мирового рынка.

Основанная в 1968 году как фирма производитель электроаппаратуры для внутреннего рынка Китая, корпорация Midea на сегодняшний день является одним из крупнейших производителей холодильного электрооборудования. Компания занимает лидирующую позицию среди производителей климатической техники.

Двигаясь вперед, в ногу с новейшими технологиями, и стремясь создавать продукцию, соответствующую экологическим стандартам с минимальным влиянием на окружающую среду, Midea достигла объема производства 35 миллионов кондиционеров в год, что составляет около 25% на мировом рынке кондиционеров.

Корпорация Midea постоянно совершенствует свои технологии с помощью ведущих мировых производителей. Производство сертифицировано по международным системам качества ISO 9001 и ISO 14001. Midea организовала стратегическое партнёрство с лабораториями TUV, LGA и UL, открыла собственный дизайн-центр, в котором важную роль занимает отдел обеспечения качества продукции.

На сегодняшний день под торговой маркой Midea производится полный спектр климатической техники: оконные, мобильные, сплит, мульти-сплит, кассетные, колонные, каналные, подпотолочные/напольные, VRF системы, чиллеры и фанкойлы. Эти кондиционеры выпускаются как с компрессорами обычного, так и DC-инверторного типа.

О высоком качестве и уровне используемых Midea технологий свидетельствует то, что на заводах компании производятся кондиционеры под маркой TOSHIBA, CARRIER, YORK, Dunham-Bush

Корпорация Midea, совместно с такими всемирно признанными технологическими лидерами, как MATSUSHITA (Panasonic) и TOSHIBA на своих заводах производит полную линейку компрессоров под торговыми марками GMCC и TOSHIBA. Также в состав холдинга входит крупнейший мировой производитель электродвигателей Weiling.

Залог успеха Midea состоит в постоянном обновлении серий и моделей продукции и в развитии производственных технологий, увеличении качества и завоевание доверия у широкого круга покупателей. Девиз Midea «Экология, комфорт, экономичность, практичность и надёжность».

НЕКОТОРЫЕ РЕЖИМЫ РАБОТЫ КОНДИЦИОНЕРА

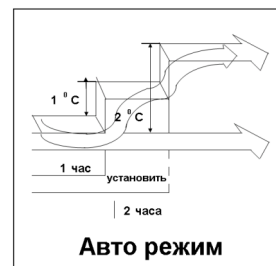

Работа в авто режиме

- Кондиционер может работать в одном из режимов: охлаждения, обогрева, осушения или только вентиляции.
- В АВТО режиме кондиционер будет автоматически регулировать комнатную температуру в соответствии с установленным значением температуры.
- Если АВТО режим Вам не подходит, Вы можете вручную выбрать желаемые условия.



Режим осушения

Режим осушения автоматически выбирает режим охлаждающего осушения, основанный на разнице между установленной температурой и действительной комнатной температурой.

Температура регулируется во время снижения влажности воздуха повторяющимся включением и выключением режима охлаждения и только вентиляции.

Индикатор скорости вращения вентилятора показывает AUTO или низкую скорость LOW (МАЛАЯ).

Тестовый временный режим

Эта функция используется для временного тестирования работы кондиционера, если у Вас нет возможности пользоваться пультом дистанционного управления.

–Методика включения описана на Стр.7.

ОСОБЕННОСТИ КОНДИЦИОНЕРОВ MS11M-09,12,18, 24 HRDN1

В этих моделях установлен дополнительный фильтр **Plasma фильтр** – электростатический «разрядник». Конструктивно фильтр представляет собой мелко-ячеистую металлическую сетку, по которой импульсно подаются высоковольтные электрические разряды.

Plasma фильтр создает ионизированную зону, где воздух превращается в «плазму» так как он проходит через высоковольтную, богато насыщенную ионами плоскость. После приобретения «отрицательного» заряда, частицы пыли, бактерии – попадают на электростатический фильтр-сетку, где и задерживаются. При работе Plasma фильтра 95% бактерий, дыма, пыли разлагаются и оседают на электростатическом фильтре. Поэтому этот фильтр также требует регулярной очистки с помощью сухой тряпки или пылесоса. Очищать можно ТОЛЬКО выткнув его из кондиционера!

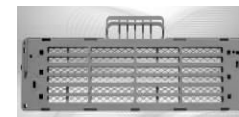

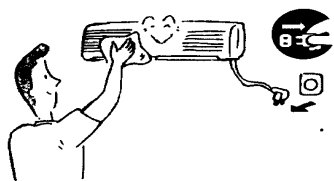

Предупреждение!

Перед началом мойки, очистки, проведения сервиса или ремонта необходимо обесточить кондиционер (снять питание с блоков).



Предупреждение!

Проводите периодическую очистку панели, корпуса кондиционера и пульта ДУ сухой салфеткой, если характер загрязнений не очень сильный.

Если кондиционер очень грязный, его можно протереть салфеткой смоченной в холодной воде.

- Никогда не протирайте пульт дистанционного управления влажной салфеткой.

- Не используйте для чистки кондиционера химические чистящие средства, в том числе бензин, растворитель, полироли и т.д., это может повредить поверхность его корпуса.

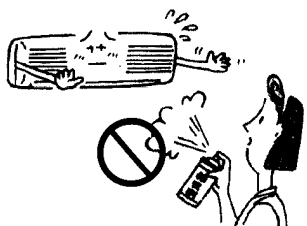

Если Вы не включали кондиционер месяц и дольше, то:

1. Включите режим вентиляции на пол дня, чтобы высушить внутренний блок изнутри.

2. Включите кондиционер в режиме Сушение на 2-3 часа

3. Поменяйте батарейки в пульте ДУ

4. Убедитесь, что не отключен шнур питания, фильтры установлены, крышки закрыты!

Всегда проверяйте, целый ли шнур питания и штепсель электророзетки!

Не перекрывайте отверстия и решетки вентиляторов посторонними предметами!

Не вставляйте посторонние предметы в воздухо-выпускные отверстия комнатных и наружных блоков кондиционера! Это опасно!

Перед тем как чистить кондиционер, убедитесь, что он выключен из сети!

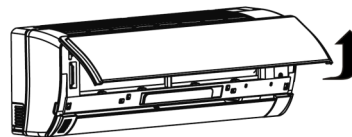

На кондиционер не должна попадать вода или другая жидкость!



Чистка воздушного фильтра

1. Поднимите панель до щелчка так, чтобы ее положение зафиксировалось.

2. Возьмите фильтр за левую и правую ручки и потяните вверх.

3. Теперь потяните его вниз и вынимайте из кондиционера.

4. Для того чтобы почистить его, сначала снимите сетку фильтра и опустите ее в воду с мягким моющим средством на 20 минут, затем аккуратно помойте ее (не тереть). Сушить сетку нужно в течение более 3 часов в свете солнечных лучей (положите фильтр черной стороной вниз).

5. Вставьте сетку в раму воздушного фильтра и закройте крышку.

6. Вставьте фильтр тонкой очистки в кондиционер черной стороной вверх

7. Для чистки воздушного фильтра можно пользоваться пылесосом

Примечание: Чистить воздушный фильтр нужно раз в две недели. Загрязненный фильтр может снизить эффективность охлаждения.

8. Плотно вставьте воздушный фильтр в кондиционер, нажмите места с надписью PUSH на обоих нижних углах передней панели, чтобы плотно закрыть переднюю панель.

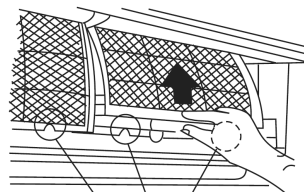

Зашелки фильтра

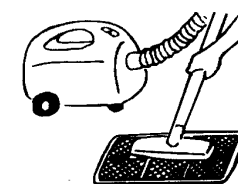
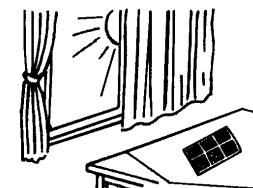
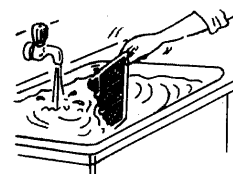
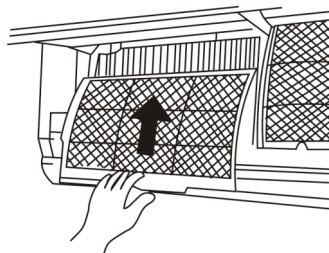
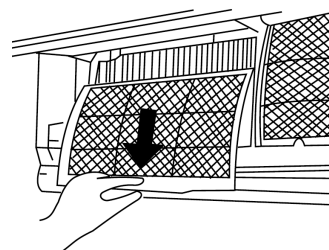

ВНУТРЕННИЙ БЛОК И ПАНЕЛЬ ИНДИКАТОРОВ

Тестовая клавиша управления

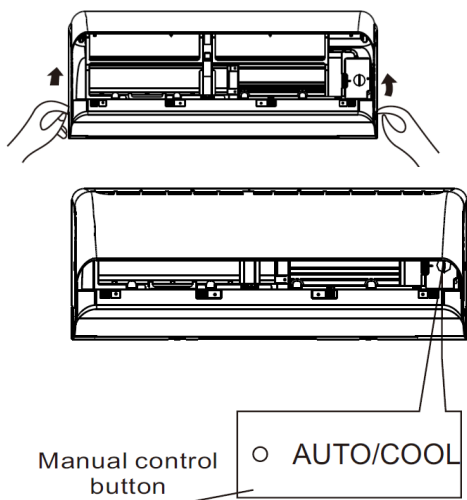

Передняя панель

Поднимите переднюю панель, под которой расположены фильтры и кнопка запуска в тестовом режиме.

–Открытие передней панели. Поднимите панель до щелчка. В этом положении она фиксируется.

–Закрытие передней панели. Возьмите за углы передней панели, опустите их с силой и плотно закройте панель.

Работа в тестовом (временном) режиме

При нормальных условиях управление кондиционером осуществляется с пульта дистанционного управления. Если Вы потеряли пульт или в нем разрядились аккумуляторы, откройте переднюю панель внутреннего блока, нажмите кнопку с правой стороны и она обеспечит включение сплит-системы в в “Авто” режиме (заданная температура +20°C, при повторном нажатии –в режиме “Охлаждение”. Поскольку изменение температуры, скорости обдува в данном случае невозможны, настоятельно рекомендуем использовать эту кнопку для включения кратковременного тестирования

Панель индикаторов

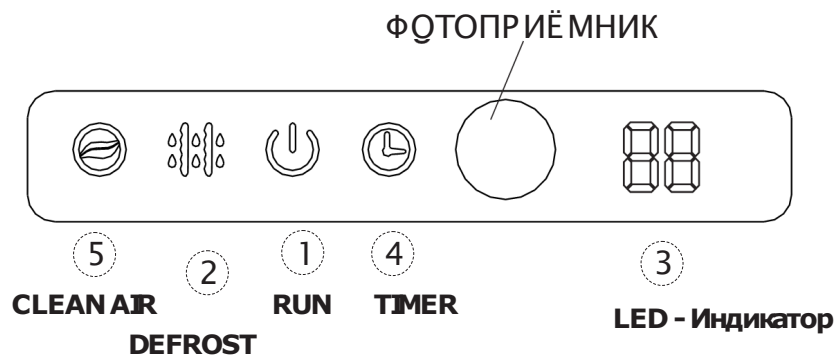

НАЗВАНИЕ И ФУНКЦИИ КОМПОНЕНТОВ

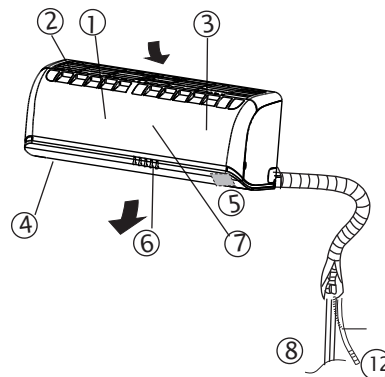

Внутренний блок

1. Передняя панель
2. Отверстия воздухозаборника
3. Воздушный фильтр (под панелью)
4. Жалюзи горизонтального направления воздушного потока
5. Панель индикаторов + фотоприёмник
6. Жалюзи вертикального направления воздушного потока (внутри, 2-ой ряд)
7. Дисплей (скрытый, в выключенном состоянии –незаметен)
8. Межблочные коммуникации (фреоновод, соединительный кабель)
12. Дренажный трубопровод

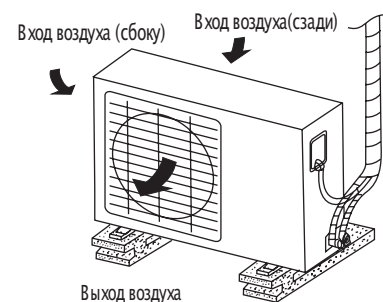

Наружный блок

9. Клеммная колодка +крышка
10. Фреоновод (магистраль)
11. Порты фреоновых магистралей с вальцовочным подсоединением.

Панель индикаторов (показана на стр.7)

Обозначение индикаторов указано ниже:

1. **RUN** –Индикатор рабочего состояния
2. **DEFROST** – Индикатор разморозки (включается перед запуском в режиме ОБОГРЕВ и периодически –во время работы в режиме ОБОГРЕВ)
3. **LED** –Индикатор температуры и кодов самодиагностики
4. **TIMER** –Индикатор работы таймера (см. стр. 13)
5. **CLEAN AIR** –Индикатор работы Plasma фильтра
6. **TURBO** – индикатор режима TURBO скорости – режима ускоренного (быстрого) охлаждения /обогрева
- DIGITAL –цифровой индикатор заданной температуры

Во время нормальной работы постоянно светится один или несколько индикаторов.

При обнаружении аварии в компонентах сплит-системы, встроенный модуль самодиагностики высветит на DIGITAL-индикатор код ошибки «БУКВА-ЦИФРА». Для расшифровки сигналов аварий обратитесь в сервисный центр.

ФУНКЦИИ КОНДИЦИОНЕРА

3-ёх минутная функция защиты

Специальная линия задержки организует отсрочку запуска компрессора кондиционера на 3 минуты при попытке повторного включения сразу после выключения.

Функции системы при работе кондиционера в режиме ОБОГРЕВ

• Особенности работы режима ОБОГРЕВ

Кондиционер начинает производить теплый воздух приблизительно через 5–7 минут после того, как внутренний теплообменник прогреется – запуск компрессора происходит раньше.

• Контроль теплого воздуха

Когда комнатная температура достигает установленной температуры, скорость вращения вентилятора автоматически снижается, чтобы предотвратить проявление “эффекта сквозняка” – при остановке компрессора воздух из внутреннего блока будет слишком холодным, и поэтому в моменты остановки наружного блока вентилятор обдува в помещении замедляет скорость.

• Размораживание

Если наружный блок замерз во время работы в режиме обогрева, размораживание начинается автоматически (в течение приблизительно 5–10 минут) для того, чтобы сохранить эффект обогрева (нагревательную способность). Индикаторы PRE, DEF при проведении цикла разморозки будут светиться постоянно.

• Вентилятор наружного блока кондиционера останавливается во время размораживания.

• Во время размораживания, со дна наружного блока будет капать вода.

• Теплоперенос

Во время работы кондиционера в режиме ОБОГРЕВ, тепло из атмосферы поглощается наружным блоком и распространяется с помощью теплопереноса в комнату (помещение), это так называемый принцип “теплого насоса”. Если температура снаружи слишком низкая, рекомендуется использовать еще один обогревающий аппарат (систему центрального или локального отопления, конвектор и т.п.) совместно с кондиционером.

Запрещается эксплуатация кондиционера при наружной температуре воздуха ниже минус 5°C! Загустевшее масло в картере компрессора может привести к его заклиниванию, а также при падении температуры эффективная производительность (обогревательная способность) кондиционера резко снижается и растёт энергопотребление!

Отключение электроэнергии

Отключение электроэнергии остановит работу кондиционера.

• Индикатор OPERATION на комнатном блоке загорится или будет “мерцать”, когда будет включена электроэнергия после сбоя (отключения).

В кондиционерах, оснащённых функцией АВТОРЕСТАРТ – работа продолжится в установленном ранее (до отключения сети) режиме, как только возобновится питание.

• Молния или работа радио-телефона вблизи от кондиционера могут привести к повреждению цепей управления и питания кондиционера. Во время грозы, выключите кондиционер из сети и потом подключите снова.

Работа кондиционера в разных режимах ограничена такими t°, C:

ОХЛАЖДЕНИЕ: Наружная температура: от 8 до 43°C / Комнатная температура: от 17 до 32°C

Примечание: Если кондиционер используется в условиях с относительной влажностью воздуха больше 80 %, то на поверхности кондиционера будет конденсироваться вода, возможны брызги и капли в комнату.

ОБОГРЕВ: Наружная температура: от -5 до 24°C / Комнатная температура: от 5 до 27°C

ОСУШЕНИЕ: Наружная температура: от 11 до 43°C / Комнатная температура: от 17 до 30°C

РЕКОМЕНДАЦИИ ПО УСТАНОВКЕ

Размещение:

• Необходимо подсоединить к наружному и внутреннему блоку дренажный шланг для вывода воды из кондиционера, т.к. при работе в режиме охлаждения, кондиционер снижает уровень влажности воздуха в комнате и выделяет конденсат.

• Комнатный блок должен быть расположен на расстоянии одного метра (не ближе) от телевизора и радио для того, чтобы не создавать помехи в тракте изображения и звука.

• Мощные радиоприемники или другие приборы, передающие радиоволны высокой частоты, могут быть причиной нарушений в работе кондиционера. Пожалуйста, перед тем как устанавливать кондиционер, проконсультируйтесь с дилером-продавцом.

• Причиной поломки кондиционера может быть то, что он используется в помещении, в воздухе которого содержатся элементы нефтяных продуктов (машинное масло), соль (недалеко от морского берега), сульфидные газы (рядом с горячим источником) и т.д.

Решение проблемы со снегом

Выбирайте, перед монтажом, такое место для размещения наружного блока, в котором на него не смогут интенсивно падать снег или листья. Важно, чтобы не было препятствий для проникновения воздуха в наружный блок, которые могут привести к снижению эффективности охлаждения и обогрева (препятствовать обдуву). Во время работы в режиме обогрева и при температуре ниже нуля, вода, возникающая на наружном блоке как следствие проведения периодического автоматического размораживания, может накапливаться и замерзать. Поэтому важно обеспечить эффективный сток или дренаж.

Шум и вибрации

• Блоки рекомендуется установить на устойчивой поверхности, чтобы избежать возникновения шума и вибраций.

• Наружный блок лучше установить там, где шум и горячий воздух, который он производит во время работы, не будет мешать соседям.

• Если работу кондиционера будут сопровождать ненормальные звуки, то обратитесь к дилеру, у которого вы купили кондиционер.

Провода

• Чтобы избежать удара электротоком, пожалуйста, выполните заземление кондиционера! Штепсельная вилка кондиционера должна быть присоединена 3-ей клеммой к проводу заземления, идущему на контур.

• При выключении и эксплуатации – не тяните сильно за провод питания.

• Если необходимо, используйте плавкий предохранитель или прерыватель цепи (электроавтомат) с соответствующим допустимым значением силы тока (амперной шкалой).

• Если поврежден провод питания, для его замены необходимо пригласить квалифицированного специалиста.

Переустановка

Если Вы переезжаете или Вам нужно установить кондиционер в другом месте, проконсультируйтесь с дилером. Не выполняйте отключение магистралей и демонтаж самостоятельно.

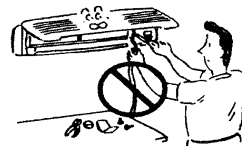

Только квалифицированный специалист может произвести установку кондиционера либо демонтаж и монтаж на новое место!. Никогда не пытайтесь делать монтаж и / или ремонт самостоятельно! Опасно для жизни и травмоопасно!!!

ДИСТАНЦИОННОЕ УПРАВЛЕНИЕ И ЕГО ФУНКЦИИ

1) ON/OFF кнопка

Нажмите кнопку, чтобы включить кондиционер.
При повторном нажатии кондиционер выключится.

2) Кнопка MODE

Нажмите кнопку MODE для того, чтобы выбрать режим. Каждый раз, когда Вы нажимаете кнопку, выбирается режим в последовательности

→ AUTO → COOL → DRY → HEAT → FAN

3) SWING кнопка

При нажатии на кнопку жалюзи начинают «качание» и распределяют воздух автоматически. Для остановки жалюзи (качания) повторно нажмите кнопку.

5) Кнопки TEMP/TIME

Нажимайте кнопки ▲/▼, чтобы установить нужную температуру или время.
Максимальная температура +30С
Минимальная температура -17С

7) Кнопка TURBO / SLEEP

Нажатие этой кнопки: кратковременное – включает режим TURBO (макс. мощность

вентилятора), более 3 сек SLEEP – включает т.н. «ночной режим» с низкой скоростью вентилятора. Этот режим работает только в COOL, HEAT и AUTO. Для выхода из режима SLEEP нажмите MODE или FAN или ON/OFF.

9) Кнопка FAN – скорость вентилятора (см. стр.16)

10) Кнопка TIMER

Используется для установки таймера включения (ON) и выключения (OFF) – порядок установки см. стр. 21–22

11) Кнопка CANCEL

Нажмите для сброса таймера включения (ON) и выключения (OFF)

12) Кнопка CLOCK –Используется для установки часов (24 часа) порядок установки – описан на стр.12.

8) Кнопка RESET

При нажатии этой кнопки все настройки сбрасываются к заводским установкам – после нажатия –на часах двоеточие “0:00” будет мигать, режим –”AUTO”включится, скорость вращения вентилятора – “AUTO”, температура – “+24”

14) Кнопка LOCK

При нажатии этой кнопки все кнопки ПДУ блокируются. Для разблокировки нажмите LOCK снова.

15) Кнопка CLEAN AIR – включает функцию очистки воздуха (Plasma – фильтр)¹¹

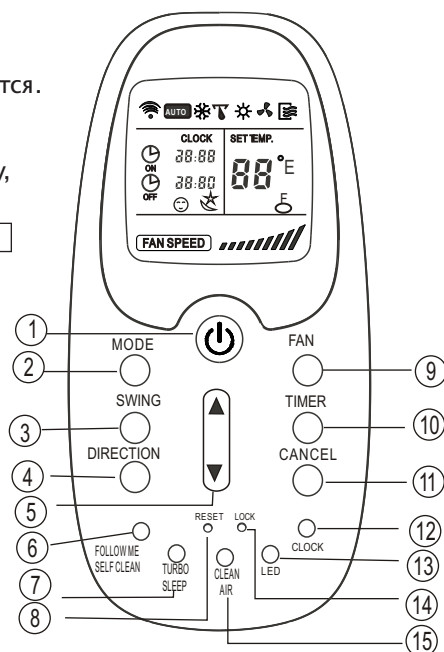

6) Follow Me / Self Clean – нажав до 2 сек, включается функция Follow Me, нажав и удержав более 2 сек – включается функция SELF CLEAN

13) Кнопка LED (опция)

Нажатие этой кнопки в течении 2 сек включает LED – дисплей на внутреннем блоке, а повторное нажатие – выключает его.

УСТАНОВКА ЧАСОВ НА ПУЛЬТЕ ДУ

Перед началом работы кондиционера, установите часы на пульте, согласно инструкции, указанной в этом разделе. Часы на пульте будут показывать время независимо от того, работает кондиционер или нет.

Первоначальная установка времени

Когда батарейки вставлены в пульт, часы показывают “0:00” и двоеточие мигает выполните следующие действия.

1. Нажмите кнопку CLOCK(поз.2 (№1 2 по схеме), см. рисунок внизу), чтобы установить время.Используя клавиши (1, см. рисунок внизу)

Вперед (Forward) ▲
Назад (Backward) ▼

–Каждый раз, нажимая кнопки, время изменяется на одну минуту вперед или назад, в зависимости от того на какую кнопку Вы нажимаете. Время изменяется со скоростью, с которой Вы нажимаете кнопку.

2. По прошествию 5 секунд – если Вы не будете продолжать нажатия на клавиши Вперёд/ Назад режим корректировки времени выключится автоматически, ина дисплее прекращает мигать двоеточие, часы начинают работать с установленными параметрами.



Статическое электричество или другие факторы могут привести к тому, что часы собьются на первоначальные значения времени. Если Ваш пульт показывает первоначальные значения (мигает двоеточие в “0:00”), то переустановите часы до начала работы кондиционера.

НОЧНОЙ РЕЖИМ (SLEEP)

Нажатием кнопки SLEEP включается “Ночной” режим работы – во время него, кондиционер автоматически будет увеличивать (если предварительно использовался в режиме ОХЛАЖДЕНИЕ) или уменьшать (если предварительно использовался в режиме ОБОГРЕВ) уставку температуры на 1°С в час в течение первых двух часов работы, затем, будет удерживать температуру ближайшие 5 часов, после чего кондиционер выключится. НОЧНОЙ режим включается только из ранее включенных ОХЛАЖДЕНИЕ ,ОБОГРЕВ и АВТО режимов При активации “ночного” режима в нижней части дисплея пульта ДУ будет гореть соответствующий символ.

РЕЖИМЫ ОХЛАЖДЕНИЯ / ОБОГРЕВА / ТОЛЬКО ВЕНТИЛЯЦИИ

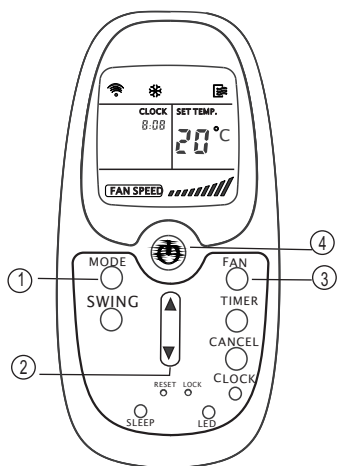

Включение

Подключите кондиционер к сети.

Загорится индикатор OPERATION на дисплейной панели.

1. Нажмите кнопку MODE.

Выберите HEAT (ОБОГРЕВ), COOL (ОХЛАЖДЕНИЕ), или FAN ONLY (ТОЛЬКО ВЕНТИЛЯЦИЯ).

2. С помощью кнопок ВЫШЕ или НИЖЕ ("стрелочки"): установите желаемую температуру: Охлаждение +21С или выше
Обогрев +28С или ниже

3. Нажмите кнопку установки значения скорости вращения вентилятора FAN SPEED.

Выберите любое значение из: "AUTO"(АВТО), "LOW"(МАЛАЯ), "MED"(СРЕДНЯЯ) и "HIGH"(БОЛЬШАЯ) – отображаются в виде столбчатой диаграммы на индикаторе.

4. Нажмите кнопку ON/OFF, чтобы включить кондиционер.

На дисплейной панели комнатного блока загорится индикатор OPERATION. Рабочий режим выбирается в соответствии с комнатной температурой и начинает работу приблизительно через 3 минуты (Если Вы выбираете режим FAN ONLY (ТОЛЬКО ВЕНТИЛЯЦИЯ), кондиционер начинает работать немедленно).

Выключение – Нажмите кнопку ON/OFF снова, чтобы выключить кондиционер. – При работе в режиме FAN ONLY (ТОЛЬКО ВЕНТИЛЯЦИЯ) температура не регулируется. Поэтому для установки этого режима, выполните только 1, 3 и 4 пункт.

РЕЖИМ ОСУШЕНИЯ

Включение (1. Нажмите кнопку MODE. Выберите режим DRY (ОСУШЕНИЕ); **2.** Нажмите кнопку ВЫШЕ или НИЖЕ и установите желаемую температуру. Индикатор значения скорости вращения вентилятора покажет AUTO (циклическое мерцание). Автоматически будет выбрана малая скорость вращения вентилятора.

3. Нажмите кнопку ON/OFF, чтобы включить кондиционер. На дисплейной панели внутреннего блока загорится индикатор OPERATION, и кондиционер начнет работу через 3 минуты. **(Выключение** – Нажмите кнопку ON/OFF повторно, чтобы выключить кондиционер.

АВТОМАТИЧЕСКАЯ РАБОТА

Когда Вы устанавливаете кондиционер в режиме AUTO, он автоматически выбирает режим охлаждения, обогрева, или только вентиляции в зависимости от текущей комнатной температуры.

После выбора режима, рабочие значения сохраняются в памяти микрокомпьютера кондиционера.

Когда Вы нажимаете кнопку ON/OFF на пульте, кондиционер начинает работать с уже установленными значениями.

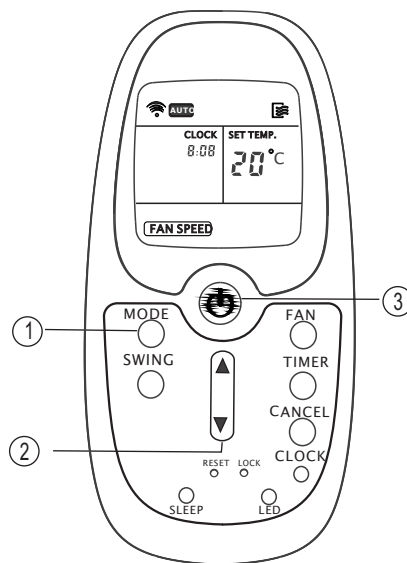

Включение

OPERATION

1. Нажмите кнопку выбора режима MODE

Выберите AUTO.

2. Нажмите кнопку ВЫШЕ или НИЖЕ для установки желаемой температуры. Обычно нормальная комнатная температура лежит в пределах от +21С до +28С

3. Нажмите кнопку ON/OFF, чтобы включить кондиционер. На дисплейной панели комнатного блока загорится индикатор OPERATION. Рабочий режим выбирается в соответствии с комнатной температурой и кондиционер начнет работать с ощутимым результатом приблизительно через 3 минуты.

Выключение

Нажмите кнопку ON/OFF снова, чтобы выключить кондиционер.

Если Вас не устраивает AUTO режим, Вы можете выбрать вручную удобные для вас значения.

Если Вы выбираете AUTO режим, Вам не нужно устанавливать значение скорости вращения вентилятора – она будет регулироваться автоматически. На дисплей скорости вращения вентилятора выводится AUTO.

ФУНКЦИИ ИНДИКАТОРОВ НА ПУЛЬТЕ ДИСТАНЦИОННОГО УПРАВЛЕНИЯ

Для наглядности на рисунке ниже слева – показаны все возможные пиктограммы на дисплее. Во время работы будут высвечиваться только некоторые из них!!!

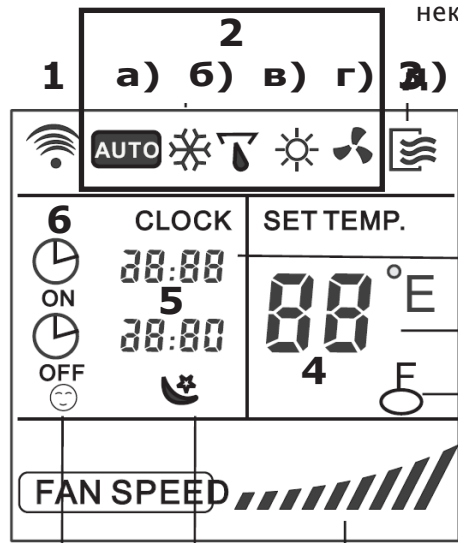

1) Индикатор передачи сигнала
Засвечивается в те моменты времени, когда ПДУ передаёт сигнал к фото-приёмнику внутреннего блока.

2) Индикатор режима
Отображает пиктограмму текущего рабочего режима работы:

а) АВТО; б) ОХЛАЖДЕНИЕ; в) ОСУШЕНИЕ;
г) ОБОГРЕВ; д) ВЕНТИЛЯЦИЯ;

3) Индикатор включения – ON/OFF Индикатор
Засвечивается при нажатии кнопки ON/OFF (включение кондиционера). Не светится, если нажать ON/OFF повторно (выключить кондиционер)

4) Индикатор температуры
Отображает значение установленной (желаемой) температуры воздуха в комнате, в пределах от +17C до +30C

Когда кондиционер работает в режиме FAN ONLY (ВЕНТИЛЯЦИЯ) – температура не указывается. Пиктограмма «ключ» засветится под цифрами температурного сегмента, если ПДУ заблокирован кнопкой «LOCK»

5) Дисплей с часами (CLOCK)
Показывает текущее время (от 0 до 24:00)

6) Дисплей таймеров
Показывает интервал времени, назначенный для срабатывания таймера включения или таймера выключения кондиционера (от 0 до 24:00)

Дисплей скорости вращения вентилятора (FAN SPEED)

Пиктограмма отображает установленную скорость вращения вентилятора: «АВТО» (поступательное мерцание наклонных отметок), «LOW» (НИЗКАЯ) – 3 отметки, «MED» (СРЕДНЯЯ) – 6 отметок, «HIGH» (ВЫСОКАЯ) – 9 отметок

СКОРОСТЬ ВЕНТИЛЯТОРА

Скорость вращения вентилятора выбирается кнопкой FAN на рисунке – поз. №7 (см.схему кнопок пульта слева)

Эта кнопка используется для того, чтобы выбрать скорость вращения вентилятора. Каждый раз, когда Вы нажимаете кнопку, скорость вращения вентилятора выбирается в следующей последовательности:

АВТО, НИЗКАЯ, СРЕДНЯЯ, ВЫСОКАЯ и снова АВТО. Скорость АВТО подразумевает определение оптимальной скорости вентилятора процессором управления кондиционера, в зависимости от остальных выбранных параметров (РЕЖИМ и ТЕМПЕРАТУРА)



Дисплей на ПДУ будет отображать – в режиме АВТО – поочерёдное «мерцание» линеек либо 3 скорости – в зависимости от того, какая выбрана " / / / " (LOW – НИЗКАЯ) " / / / / " (MED – СРЕДНЯЯ) " / / / / / " (HIGH – ВЫСОКАЯ), будут отображаться пиктограммы При работе в режимах АВТО (АВТО) и ОСУШЕНИЕ (DRY) будет принудительно включаться скорость АВТО

ЗАМЕНА БАТАРЕЙ ПУЛЬТА

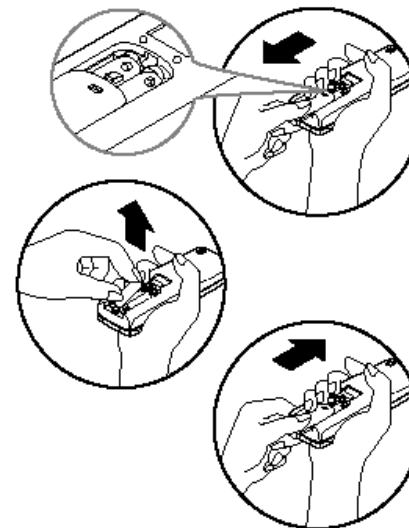

Замена батарей

Пульт дистанционного управления использует две щелочные сухие батареи (R03/LR03X2)

Отодвиньте крышку отделения для батареек, затем замените старые батарейки новыми.

Всегда производите замену сразу двух батареек, не оставляя одну старую или разнотипные!

ПОРЯДОК ПРОГРАММИРОВАНИЯ РАБОТЫ ПО ТАЙМЕРАМ



ВНИМАНИЕ: Действие таймера ограничено 24 часами!

OFF TIMER- отложенное прекращение работы

(Прекратить работу через....)

Функция OFF TIMER нужна, когда Вы ложитесь спать или кратковременно покидаете комнату, где установлен кондиционер. Кондиционер отключается автоматически, через установленное Вами время. Для установки автоматического отключения из рабочего режима:

1. Нажмите кнопку TIMER до появления на пульте пиктограммы «TIMER OFF».
ПДУ показывает TIMER OFF–теперь ПДУ готов к установке интервала времени, через который необходимо остановить работу.
2. Нажмите клавишу «выше–ниже» (стрелочки) установите напротив индикатора TIMER OFF желаемый интервал времени – при нажатии время увеличивается на полчаса – в интервалах от 0 до 10 часов, и на один час – в интервалах от 10 до 24 часов.
3. Установив желаемый интервал, приблизительно через 3 секунды, «мерцание» цифры интервала времени прекратиться, и ПДУ сможет передать сигнал на кондиционер и запомнить настройки .

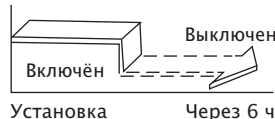
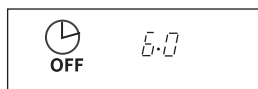

Интервал времени может быть выбран другим, выключение «через 6 часов» показано для примера!

ON TIMER - отложенный старт кондиционера (Начать работу через....)

Эта функция нужна, чтобы кондиционер автоматически начал работать в установленное время, когда Вы возвращаетесь домой или желаете прийти в помещение, где уже достигнуты желаемые параметры воздуха.

1. Активируется после нажатия кнопки TIMER – должна загореться пиктограмма на индикаторе ПДУ «TIMER ON» значение временного интервала будет «мерцать» в процессе выбора (установки)
2. Клавишей «выше–ниже» (стрелочки) установите напротив индикатора TIMER ON желаемый интервал времени, «включить кондиционер через часов»
3. Установив желаемый интервал, приблизительно через 3 секунды, «мерцание» цифры интервала времени прекратиться, и ПДУ сможет передать сигнал на кондиционер и запомнить настройки .



Комбинированный таймер

Вы можете также произвести установку

«СНАЧАЛА ВЫКЛЮЧИТЬ – ЗАТЕМ ВКЛЮЧИТЬ» OFF+ON TIMER либо «СНАЧАЛА ВКЛЮЧИТЬ – ЗАТЕМ ВЫКЛЮЧИТЬ» ON + OFF TIMER одновременно, циклы работы и порядок программирования (ПРИМЕРЫ) для таких случаев показаны на диаграммах ниже по тексту.

TIMER OFF затем TIMER ON

(выключение через.../ ждущий режим / затем включение через...)

Чтобы остановить кондиционер через 2 часа после установки и запустить его снова через 10 часов после установки:

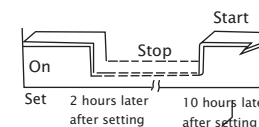
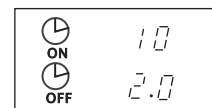

1. Нажмите кнопку TIMER чтобы засветилась пиктограмма на индикаторе «TIMER OFF»;
2. Установите повторными нажатиями клавиши «выше–ниже» (стрелочки), значение «2.0» напротив индикации TIMER OFF на дисплее
3. Нажмите кнопку TIMER ещё раз – до появления пиктограммы на индикаторе «TIMER ON»;
4. Установите повторными нажатиями клавиши «выше–ниже» (стрелочки), значение «10» напротив индикации TIMER ON на дисплее
5. Не совершайте никаких нажатий последующих 3 секунды, и «мерцание» значений интервалов времени на индикаторе прекратится, пульт запомнит введённые параметры и передаст сигнал для кондиционера.

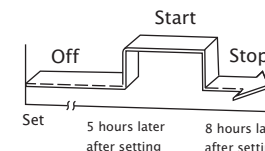
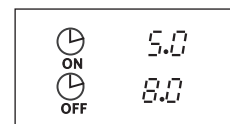

TIMER ON затем TIMER OFF

(включение через.../ ждущий режим / затем выключение через...)

Чтобы запустить в работу кондиционер через 5 часов после установки и остановить работу через 8 часов после установки: 1. Нажмите кнопку TIMER чтобы засветилась пиктограмма на индикаторе «TIMER ON»;

2. Установите повторными нажатиями клавиши «выше–ниже» (стрелочки), значение «5.0» напротив индикации TIMER ON на дисплее
3. Нажмите кнопку TIMER ещё раз – до появления пиктограммы на индикаторе «TIMER OFF»;
4. Установите повторными нажатиями клавиши «выше–ниже» (стрелочки), значение «8.0» напротив индикации TIMER OFF на дисплее
5. Не совершайте никаких нажатий последующих 3 секунды, и «мерцание» значений интервалов времени на индикаторе прекратится, пульт запомнит введённые параметры и передаст сигнал для кондиционера.

Вы можете использовать иные временные интервалы - 2 - 10 ч и 5 -8 ч приведены для примера!

РЕГУЛИРОВАНИЕ НАПРАВЛЕНИЯ ВОЗДУШНОГО ПОТОКА

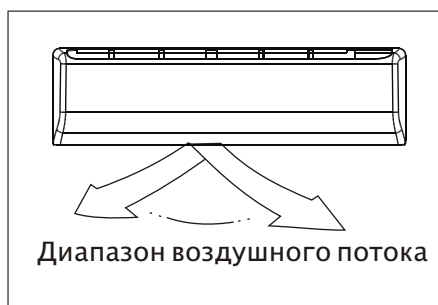
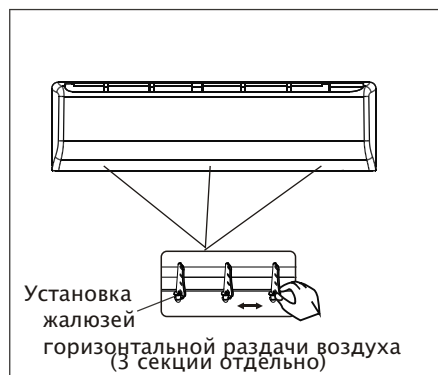
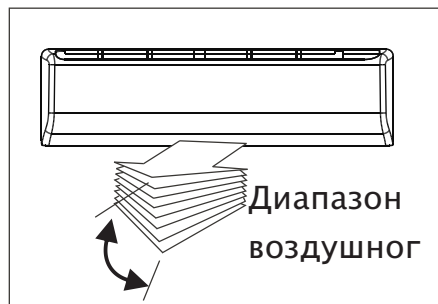

Регулирование направления горизонтального воздушного потока:

Для работы в режиме охлаждения или осушения опустите пластины жалюзи вертикального направления воздушного потока при помощи кнопки DIRECT или SWING на пульте дистанционного управления.

– Чтобы установить жалюзи горизонтального направления воздушного потока в нужном положении, необходимо передвинуть одну из сочленённых шторок вправо или влево, удерживая за ровную поверхность по центру жалюзийной группы (в кондиционере 2 группы жалюзи горизонтального потока, правая и левая).

Регулируйте жалюзи горизонтального направления воздушного потока только при выключенном кондиционере!

– Для работы кондиционера в режиме охлаждения или осушения, установите жалюзи вертикального направления воздушного потока в первоначальном положении, нажимая кнопку SWING или DIRECTION на пульте дистанционного управления.

Если Вы используете кнопку SWING для того, чтобы установить жалюзи вертикального направления воздушного потока, то сначала пластины жалюзи опустятся и только потом автоматически остановятся в необходимом положении. После выключения кондиционера, жалюзи вертикального направления воздушного потока автоматически закрываются.

ДИАГНОСТИКА ПРОСТЫХ НЕИСПРАВНОСТЕЙ

Перед тем как пригласить специалиста для обслуживания кондиционера или ремонта, проверьте следующее:

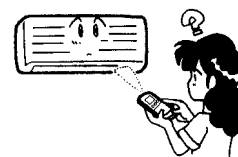

Предупреждение

Если произойдет что-либо из нижеуказанного, немедленно выключите кондиционер и обратитесь к дилеру:

- В незапно начинают быстро мерцать индикаторы (пять раз в секунду), Вы выключили блок из сети и включили его снова через две – три минуты, но индикаторные символы продолжают мерцать, на LED-дисплее светится «буква-цифра» по примеру E1, P1 или т.п.
- Не выполняются команды переключения.
- Часто сгорает предохранитель или часто размыкается прерыватель цепи.
- Вода или посторонние предметы попали в кондиционер.

Проверка

Это не повреждения

Не работает должным образом:

- Сгорел предохранитель или выключился прерыватель (автомат) электрической цепи.
- Разрядились батарейки в пульте дистанционного управления (индикатор ПДУ погас или гаснет после переключения функций).
- Установлен режим TIMER (случайно активирован)

Недостаточно нагревает или охлаждает воздух:

- Решетка воздухозаборного отверстия или жалюзи выпуска воздуха заблокированы.
- Двери и окна открыты.
- Воздушный фильтр загрязнен.
- Решетка в неправильном положении.
- Установлена слишком малая скорость вращения вентилятора.
- Установлена слишком низкая или слишком высокая температура

Неприятный запах от кондиционера.

- Запахи, которыми пропитаны стены, ковер, мебель, одежда или меха могут привести к запаху из кондиционера. Туман от прохладного воздуха или вода могут появляться из наружного или внутреннего блоков кондиционера (особенно в начале работы и при высокой влажности).

ВАЖНЫЕ СОВЕТЫ

В большинстве случаев, купив и установив кондиционер, его начинают использовать так же, как и любую другую бытовую технику – телевизор, утюг или пылесос, действуя по принципу: пусть работает, пока не сломается. В отношении того же телевизора или пылесоса этот принцип оправдывает себя – до первой поломки может пройти не один год (качественная техника вполне может проработать без ремонта 5–7 лет). Однако для наиболее распространенного типа кондиционера – сплит-системы – такая эксплуатация с большой вероятностью приведет к серьезной поломке уже через 2–3 года. Эта особенность присуща как недорогим моделям, так и элитным.

Что бы понять причину такой “капризности” сплит-систем рассмотрим в общих чертах их внутреннее устройство. Любая сплит-система состоит из двух блоков – внешнего, в котором находятся компрессор, вентилятор и радиатор (называемый конденсатором) и внутреннего, в котором так же находятся вентилятор и радиатор (называемый испарителем). При монтаже эти блоки соединяются медными трубопроводами, по которым под давлением около 15 атмосфер циркулирует смесь из фреона и небольшого количества компрессорного масла. Вентиляторы, расположенные во внутреннем и внешнем блоке обеспечивают обдув радиаторов для улучшения теплообмена и равномерного распределения холодного воздуха в помещении. Итак, что же является наиболее распространенными причинами выхода кондиционера из строя?

Загрязнение фильтров внутреннего блока

Эти фильтры представляют собой обычную мелкую сетку и расположены под передней панелью, через которую засасывается воздух. Они предназначены для задержания пыли, находящейся в воздухе и защищают от нее не только обитателей комнаты, в которой установлен кондиционер, но и радиатор внутреннего блока. По сути, кондиционер работает как пылесос, а фильтры играют роль пылесборника. Для очистки фильтров достаточно промыть их в теплой воде и несколько минут просушить. Снять и установить фильтры – не сложнее, чем заменить пылесборный мешок в пылесосе (за исключением случаев, когда внутренний блок кондиционера находится на большой высоте). В этой Инструкции по эксплуатации подробно рассказывается о том, как это сделать. Мыть фильтры, как правило, необходимо один раз в две – три недели. Если в воздухе находится большое количество пыли или копоти, мыть их надо чаще, следя за тем, чтобы они всегда оставались чистыми.

Если же фильтры долгое время не мыть, то в первую очередь уменьшится обдув радиатора внутреннего блока, как следствие, воздух в помещении будет хуже охлаждаться. Кроме этого нарушится режим работы холодильной системы, что может привести к обмерзанию медных трубопроводов. В этом случае, при выключении кондиционера лед начнет таять, и из кондиционера будет капать вода. В дальнейшем, при сильно загрязненных фильтрах, возможно засорение дренажной системы комками пыли и тогда вода из кондиционера польется ручьем. В совсем запущенных случаях на пластинах радиатора нарастает такой слой грязи, что его можно удалить только с помощью сильнодействующих химических очистителей.

Заметим, что чистка фильтров не входит в стандартное гарантийное обслуживание и должна выполняться потребителем (так же как замена мешков в пылесосе) в соответствии с требованиями Инструкции по эксплуатации.

Утечка фреона

Второй по распространенности причиной выхода кондиционера из строя является утечка фреона. Утечки бывают двух видов – нормируемая (до 6–8% в год) и вызванная некачественным монтажом. Нормируемая утечка происходит при любом, даже самом качественном монтаже – это неизбежное следствие соединения межблочного трубопровода путем развальцовки. Для ее компенсации кондиционер необходимо дозаправлять фреоном каждые 1,5–2 года.

При некачественном монтаже фреон может вытечь практически полностью за короткое время (от нескольких дней до нескольких месяцев).

Для человека это не опасно, поскольку фреон – это инертный, неядовитый и не имеющий запаха газа, однако для кондиционера это может иметь самые печальные последствия. Во-первых, компрессор при работе охлаждается фреоном и при его недостатке возможен перегрев компрессора. Во-вторых, вместе с фреоном из системы вытекает масло, и компрессор может заклинить. А стоимость замены компрессора составляет около половины стоимости нового кондиционера.

Для обнаружения факта утечки необязательно иметь специальное оборудование. Первые признаки уменьшения количества хладагента в системе – образование инея или льда на штуцерных соединениях наружного блока (это место, куда подсоединяются медные трубки), а так же недостаточное охлаждение воздуха в помещении (разность температур на входе и выходе внутреннего блока ориентировочно должна составлять 10 С). В случае появления подобных симптомов, необходимо выключить кондиционер и обратиться в сервисную службу для устранения неисправности.

Работа кондиционера в зимнее время

Еще одна особенность бытовых кондиционеров – практически все модели не адаптированы к работе в зимнее время, то есть рабочий диапазон температур наружного блока обычно составляет от –7С до +43С.

Необходимость в кондиционере, работающим круглый год может возникнуть в двух случаях. Во-первых, когда требуется охлаждать помещение не только в летнее, но и в зимнее время, например помещение с большим количеством тепловыделяющей техники (серверные, компьютерные залы и т.д.), поскольку охлаждение такого помещения с помощью приточной вентиляции приведет к недопустимому уменьшению влажности воздуха. Во-вторых, в случае обогрева с помощью кондиционера в зимнее время. Однако такое использование кондиционера не всегда оправдано, поскольку, при температуре наружного воздуха –20С, производительность (мощность) кондиционера падает в три раза по сравнению с номинальной.

Эксплуатация кондиционера зимой в первую очередь уменьшает рабочий ресурс компрессора, в итоге его может заклинить. Кроме этого при включении кондиционера в режим охлаждения конденсат (вода), образующийся во внутреннем блоке, не сможет вытекать наружу из-за ледяной пробки в дренажном шланге. В результате, через полчаса после включения, вода из внутреннего блока польется прямо в комнату.

Все вышесказанное относится, в первую очередь, к сплит-системам, однако это справедливо и для оконных кондиционеров. Основное отличие – в отсутствии у оконных кондиционеров нормируемой утечки фреона. Поэтому периодическая дозаправка для них не требуется.

Подведем итоги. Для того, что бы Ваш кондиционер проработал весь положенный ему срок, в среднем, от 7 до 12 лет в зависимости от класса кондиционера, нужно не так уж и много:

1. чистить фильтры внутреннего блока не реже одного раза в месяц;
2. если кондиционер перестал нормально функционировать (из внутреннего блока капает вода, на медных трубках наростла ледяная “шуба”, ухудшилось охлаждение воздуха в помещении, возникли потрескивания и другие посторонние звуки) нужно выключить кондиционер и обратиться за помощью в сервисную службу;
3. не реже одного раза в два года (желательно раз в год, весной – перед началом сезона) вызывать представителей сервисной службы для проверки давления в системе и дозаправки фреоном, полной диагностики кондиционера во всех режимах работы (для выявления скрытых неисправностей), чистки внутреннего и наружного блоков. Наружный блок при этом продувается струей сжатого воздуха для очистки от тополиного пуха и пыли;
4. **не включать кондиционер при температуре наружного воздуха ниже –5°С.**

